



Polohovací postel AYLEEN



Inhalt

Basis-Pflegebett AYLEEN:	
Edition 400	3
Edition 400 ZB	4
Edition 400 HC	4
Niedrigpflegebett Edition 400 N	4
Schwerlast-Pflegebett Edition XL	5
Flexibilität bei der Pflege Zuhause:	
Einbaurahmen AYLEEN Edition 500	6
Das 3-stufige Lagerungskonzept	7
Liegeflächen	8
Integrierte Bettverlängerung	9
Seitengitter – mobilisierend und schützend .	10
Bettfronten	12
Holzreplikationen	13
Zubehör	14
Ausstattungen und Optionen	15
Technische Angaben	15

Základní polohovací postel AYLEEN

Polohovací postel AYLEEN představuje levnou alternativu k prémiové polohovací posteli IMPULSE. Pět edic se liší především konstrukcí podvozku a umožňuje tak snadné přizpůsobení polohovacího lůžka AYLEEN různým oblastem použití v rámci stacionární nebo domácí péče. Rozsáhlé možnosti konfigurace a designu nabízí další flexibilitu při zařizování ošetrovatelského pokoje. Intuitivní ovladač na posteli AYLEEN umožňuje rychlé, elektromotorické nastavení výšky a ložné plochy. Poloha pro autokonturu 4dílné ložné plochy přispívá ke zvýšenému komfortu uživatele.

AYLEEN – výhody:

- Nízkonapěťový hnací systém pro větší bezpečnost uživatelů, uživatelů a ošetřujícího personálu
- Kvalitní hliníkový systém postranic (volitelný)^{1,2}
- Poloha pro autokonturu 4dílné ložné plochy
- Intuitivně ovladatelný ovladač s blokovací funkcí
- Integrované prodloužení postele až o 20 cm^{1,2,3}
- Rozsáhlé možnosti individualizace²

AYLEEN edice 400

Základní polohovací postel

Díky kolečkům o průměru 100mm s individuální aretací jednotlivých koleček je polohovací postel AYLEEN edice 400 snadno ovladatelná – pro flexibilní využití ve stacionární a domácí péči. Příjemný design dřeva rámu postele lze individuálně přizpůsobit stávajícímu nábytku.



¹ ne u AYLEEN edice 400HC a 400N

² ne u AYLEEN edice 500

³ ne u provedení s postranicemi po celé délce



AYLEEN edice 400 ZB

Funkční mobilita

Díky **dvojitým kolečkům o průměru 100 mm a centrální brzdě** se edice 400 ZB polohovací postele AYLEEN hodí zejména pro pečovatelské procesy, které zahrnují pravidelné převozy lůžek nebo uživatelů. Funkce ložné plochy a rozmanité možnosti individualizace odpovídají edici 400.



AYLEEN edice 400 HC

Polohovací postel s kompaktními skladovacími rozměry

Edice 400 HC polohovací postele AYLEEN je předurčena pro použití v domácí péči. Snížená hmotnost a 2dílná ložná plocha umožňují optimalizovaný přesun se stálou stabilitou. Díky velmi rychlému postavení jednou osobou lze edici 400 HC připravit k použití během velmi krátké doby.

Prevence pádu pro domácí ošetřování

AYLEEN edice 400N

Nízká polohovací postel pro optimální převoz

Nová nízká polohovací postel AYLEEN edice 400N se vyznačuje nízkou polohou 27 cm (měřeno od ložné plochy), a proto je vhodná pro prevenci pádu. Díky této nízké výšce ležení se výrazně snižuje riziko zranění v případě, že uživatelka nebo uživatel z postele spadne.



Stabilita pro speciální výzvy

AYLEEN edice XL

Polohovací postel pro velké zatížení

Polohovací postel AYLEEN v edici XL je dimenzována s bezpečným pracovním zatížením 300 kg zejména pro obézní uživatele*. Zesílený podvozek s 8 dvojitými kolečky v kombinaci s extrémně robustní, pevně svařenou ložnou plochou s kovovými mřížkami je navržen pro nejvyšší ná-

roky na stabilitu a bezpečnost. 2 zdvihové motory pro velké zatížení splňují nejvyšší nároky. Edice XL je volitelně k dostání s průběžnými nebo sklopnými dělenými postranicemi.



Flexibilita při domácí péči

AYLEEN edice 500

Polohovací postel AYLEEN edice 500 je koncipována pro použití do stávajícího rámu postele. Vestavěný rám se montuje místo lamelového roštu a doplňuje klasickou postel o funkce elektricky nastavitelné polohovací postele. Systém s bezpečným pracovním zatížením 180 kg nabízí vynikající stabilitu.

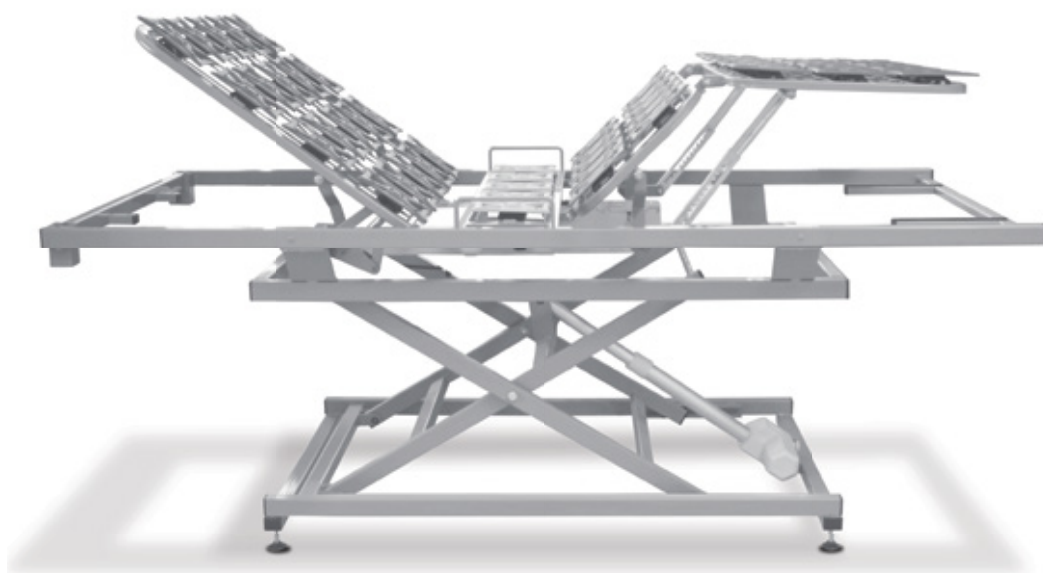

Obr. příklad s volitelným vybavením



3stupňová koncepce polohování



Poloha pro přesun

Ve spojení s mobilizačním systémem postranic umožňuje **poloha pro přesun** jednoduché ulehání do postele a vstávání z postele.



Poloha pro autokonturu

Pohodlné vzpřímené polohy vleže se dosáhne současným nastavením opěradla a stehenní části.

Volitelné vyrovnání matrace opěradla brání stlačování a zmírňuje tlak na oblast hýždí.



Pracovní výška

Umožňuje péči o uživatele v ergonomické ošetřovatelské poloze a podporuje práci šetrnou k zádkům. Této polohy je rychle dosaženo elektromotorickým nastavením.

Ložné plochy



Ložná plocha s kovovými lamelami

4dílná ložná plocha s volitelným vyrovnáním matrace nabízí vynikající ergonomii a vysoký komfort. Zpětný posuv opěradla při nastavování zmírňuje tlak na oblast hýždí.

Ložná plocha s kovovými lamelami jako základní varianta polohovací postele AYLEEN nabízí výhody snadného čištění a dezinfekce při dobré ventilaci matrace.

Robustní ložná plocha s kovovými mřížkami má vynikající ventilaci a umožňuje optimální odvádění vlhkosti.

Díky flexibilním pružinovým prvkům se komfortní ložná plocha optimálně přizpůsobí tělu a účinně podporuje prevenci dekubitů.



Ložná plocha s kovovými mřížkami



Komfortní ložná plocha



Integrované prodloužení postele*

Střídající se uživatelky a uživatelé vyžadují flexibilní řešení. Volitelné integrované prodloužení postele poskytuje optimální komfort při ležení i vysokým osobám.

V případě potřeby lze ložnou plochu během několika málo sekund prodloužit rychlým odblokováním bez použití jakýchkoliv nástrojů. V prodlouženém stavu lze používat všechny funkce postele bez omezení.

Systém lze prodloužit ve dvou stupních o 10 nebo 20 cm. Dodatečné protektory nejsou zapotřebí. Při prodloužení o 20 cm se doporučuje použít volitelnou matracovou vložku.



*ne u AYLEEN edice 500 a u provedení s postranicemi po celé délce

Mobilizace a ochrana

Sklopná, dělená postranice¹

Základní provedení polohovací postele AYLEEN nemá žádné boční zajištění. V případě potřeby mobilizační pomůcky nebo možnosti zajištění nabízí sklopná dělená postranice mimořádně funkční alternativu k levnější průběžné variantě.



(1)



(2)

V **klidové poloze** (1) lze postranice úplně sklopit, což umožňuje ošetřujícímu personálu volný přístup k uživateli nebo uživateli.

Kvalitní provedení z eloxovaného hliníku s madlem z masivního dřeva poskytuje stabilní **mobilizační pomoc** (2). Pro větší bezpečnost a komfort při vstávání.



(3)

K **úplnému zajištění** (3) jsou všechny postranice postaveny a vysunuty do plné výšky.

¹ ne u AYLEEN edice 400 HC a edice AYLEEN 500



Průběžná postranice³

Provedení s postranicemi po celé délce je oblíbenou a úspornou alternativou k variantám s dělenými postranicemi.



³ ne u AYLEEN edice 500

Čela postele

Vyberte vhodné čelo postele z 6 různých designů¹. V kombinaci s atraktivními dřevěnými replikami (str. 20) si můžete dopřát tvůrčí svobodu při navrhování svého projektu.

Série V450



Série V470



Série V480



Série V490



Série V408



Série V409



¹ AYLEEN edice 400HC má standardně k dispozici čelo postele V409; další čela postele volitelně

Dřevěné replikace

Při výběru dekoru se jedná o reprodukce. Barevně vázaný výběr dekoru je možný jen u originálního vzorku. S výhradou použití podobných alternativních dekorů jiných výrobců při nedostupnosti. Další dekory na bettenmalsch.com

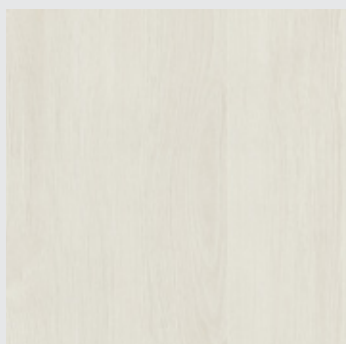

Polární borovice Aland H3433

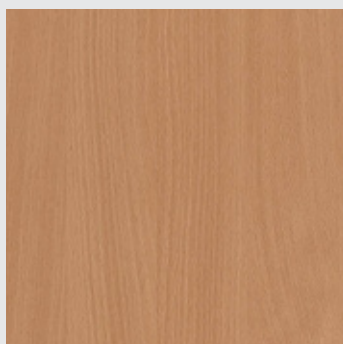

Buk Bavaria H1511

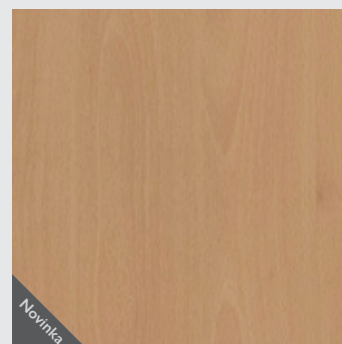

Buk Ellmau H1582

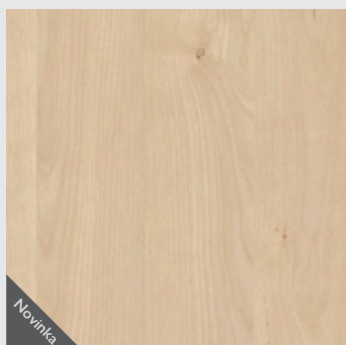

Javor přírodní Mandal H3840

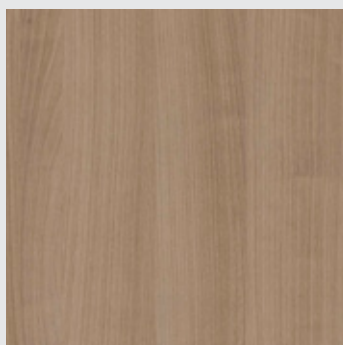

Třešeň Verona H1615

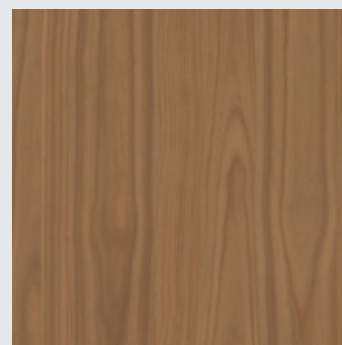

Třešeň Locarno H1636

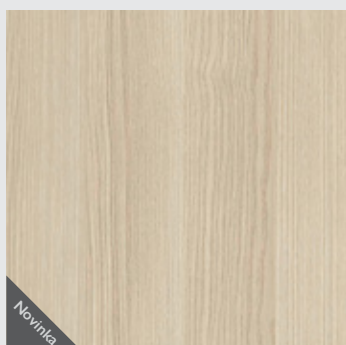

Jasan Lyon pískově béžová H1298

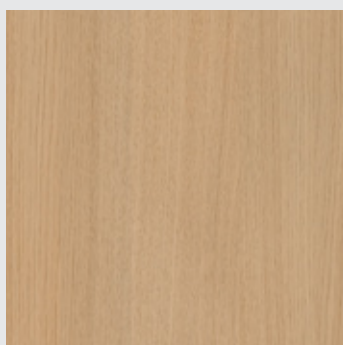

Dub Sorano přírodní světlá H1334

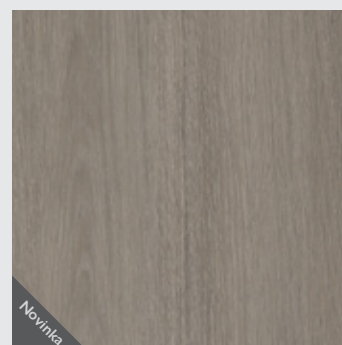

Dub Lorenzo H3146

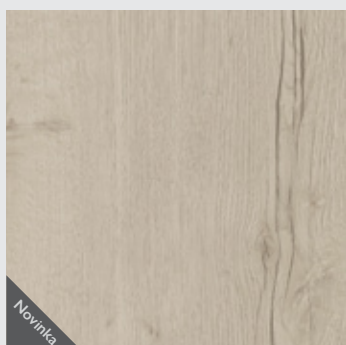

Bílý dub Halifax H1176

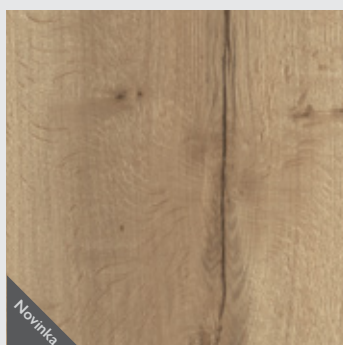

Přírodní dub Halifax H1180

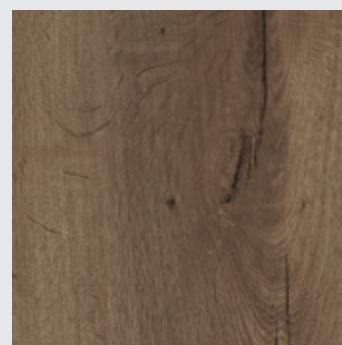

Tabákový dub Halifax H1181

Příslušenství



Hrazda



Dorazová kolečka



Lampička na postel CURA



Noční stolek WIII



Noční stolek WI standardní



Server WXL



Náš rozsáhlý sortiment příslušenství najdete v našem samostatném katalogu. Obrátte se na nás!

Vybavení a volitelná příslušenství

Edice	400	400ZB	400HC	400N	XL	500
Osvětlení pod postelí	◦	◦	◦	◦	◦	-
Prodloužení postele 10 cm/20 cm*	•	•	◦	◦	-	-
Postranice GS	◦	◦	-	◦	◦	-
Postranice DS	•	•	•	•	•	-
Boční strana postele	•	◦	◦	◦	◦	-
Dvojitá kolečka	-	100mm	-	-	100mm	-
Jednotlivá kolečka	100mm	-	100mm	100mm	-	Nohy s talířem
Komfortní nástupní výška	40 cm	40 cm	40 cm	27 cm	38 cm	33 cm
Výška k ošetřování	80 cm	80 cm	80 cm	81 cm	78 cm	78 cm
Poloha pro autokonturu	•	•	•	•	•	•
Centrální brzda	-	•	-	-	-	-
Ložná plocha s kovovými lamelami	•	•	•	•	◦	•
Ložná plocha s kovovými mřížkami	◦	◦	◦	◦	•	◦
Komfortní ložná plocha	◦	◦	◦	◦	◦	◦
Vyrovnání matrace opěradla	◦	◦	-	-	◦	◦
Ovládač s blokovací funkcí	•	•	•	•	•	•

• standardně ◦ volitelně

* volitelně pro provedení s postranicemi po celé délce.

Technické údaje

Rozměry a hmotnosti	Edice 400/400ZB/400HC	Edice 400N	Edice XL	Edice 500
Ložná plocha	90 × 200 cm	90 × 200 cm	100 × 200 cm	90 × 200 cm
Vnější rozměry	100 × 206 cm	100 × 206 cm	110 × 206 cm	100 × 206 cm
Bezpečné pracovní zatížení	max. 180 kg	max. 180 kg	max. 300 kg	max. 180 kg
Možné podjetí	120 mm	145 mm	130 mm	-
Celková hmotnost s rámem postele bez příslušenství	cca 120 kg	cca 120 kg	cca 160 kg	cca 120 kg



LB Bohemia s.r.o.
Sovadinova 3431
690 02 Breclav
Czech Republic

Tel.: +420 (0) 519 330 430-2
info@lbbohemia.cz
www.lbbohemia.cz

Betten Malsch GmbH

Rohbergstr. 9 | D-36208 Wildeck
Tel.: +49 (0) 6626 915-100
Fax: +49 (0) 6626 915-116
E-mail: info@bettenmalsch.de

bettenmalsch.com

